

CAHIER D'ATELIER

# PLEXO<sup>3</sup>

LES COFFRETS IP65



Les coffrets Plexo<sup>3</sup>, de 2 modules à 4 x 18 modules, permettent une distribution jusqu'à **125 A**.

La conception des coffrets Plexo<sup>3</sup> permet leur utilisation dans des applications tertiaires ou industrielles, ainsi que dans des **ERP** (Établissements Recevant du Public) et des **IGH** (Immeubles de Grande Hauteur).

Les accessoires disponibles, notamment le jumelage d'une gaine multifonction, permettent d'équiper le boîtier Plexo<sup>3</sup> d'un ou plusieurs appareils Plexo encastrés, de prises P17, ainsi que de composants de la gamme Osmoz.

#### INFORMATIONS LÉGALES

Une attention particulière sur les photos de présentation qui n'incluent pas les équipements de protections individuelles qui restent une obligation légale et réglementaire.

Conformément à sa politique d'amélioration continue, la Société se réserve le droit de modifier les spécifications et les dessins sans préavis. Toutes les illustrations, les descriptions et les informations techniques contenues dans cette documentation sont fournies à titre indicatif et ne peuvent être tenues comme contraignantes pour la Société.

## SOMMAIRE

Caractéristiques.....	2
Choix des produits .....	3
Vue éclatée d'un coffret Plexo <sup>3</sup> .....	3
Dimensions.....	4
Préparation des coffrets.....	4
Etat de livraison des coffrets Plexo <sup>3</sup> .....	5
Etat de livraison des gaines multifonctions .....	5
<b>Accessoirisation du coffret</b>	
Ensemble de jumelage réf. 0 019 67 .....	6
Support d'installation pour appareillage Plexo réf. 0 019 71.....	6
Supports de fixation pour borniers réf. 0 019 72/73.....	7
Serrure à clé réf. 0 019 66.....	7
Kit de plombage réf. 0 019 68 .....	7
Pattes de fixation réf. 0 019 69 .....	7
Plastrons pleins réf. 0 019 64/65 .....	8
Plaques perforées réf. 0 019 62/4 018 53.....	8
Charnières réf. 0 019 70 .....	8
<b>Utilisation des coffrets</b>	
Circulation des câbles .....	9
Montage des produits modulaires et boîtiers moulés .....	9
Accessoirisation des gaines .....	10
Système de répartition .....	11
Châssis et rails démontables .....	12
Porte réversible.....	12
Repérage des plastrons.....	12
Fixation des coffrets.....	13
Accessoires.....	16

# LES COFFRETS PLEXO<sup>3</sup>

## CARACTÉRISTIQUES

- Coffret isolant de classe II
- Coffrets étanches IP 65 – IK 09
- Résistant aux UV (selon ISO 4892-2)
- Auto-extinguibilité : 650 °C (coffrets export) / 750 °C (coffrets France)
- Conforme à la norme IEC 62208: permet de réaliser des ensembles conformes à la norme IEC 61439-3
- Couleur
  - boîte : gris clair L750 A
  - capot : gris foncé RAL 7046/R746 A
  - porte-repère : bleu transparent
- Tension d'emploi et d'isolement assignée : 400 V~ -50/60 Hz
- Intensité de court-circuit maxi : 10 kA
- Courant nominal maxi admissible :
  - réf. 0 019 02/04/06 et 6 019 32/94/96 = 32 A
  - réf. 0 019 08 et 6 019 98 = 40 A
  - réf. 0 019 21/24 et 6 018 31/35 = 63 A
  - réf. 0 019 22/23/25 et 6 018 32/33/36 = 90 A
  - réf. 0 019 26/27 et 6 018 37/38 = 125 A

## CHOIX DES PRODUITS

L'offre se compose de 11 tailles de coffret :

- de 2 à 8 modules 1 rangée
- 12 modules de 1 à 3 rangées
- 18 modules de 1 à 4 rangées



La fiche PEP (Profil Environnement Produit) est disponible dans le catalogue en ligne Legrand France.

NOMBRE DE RANGÉES	NOMBRE DE MODULES	RÉFÉRENCES COFFRETS		RÉFÉRENCES GAINES MULTIFONCTIONS	
		coffrets livrés avec borniers (France)	coffrets livrés sans borniers (Export)	verticales	horizontales
1	2 (+1)	0 019 02	6 019 32		
	4	0 019 04	6 019 94		
	6	0 019 06	6 019 96		
	8	0 019 08	6 019 98		
	12	0 019 21	6 018 31		0 019 19
	18	0 019 24	6 018 35		0 019 20
2	24 (2 x 12)	0 019 22	6 018 32	0 019 17	0 019 19
	36 (2 x 18)	0 019 25	6 018 36	0 019 17	0 019 20
3	36 (3 x 12)	0 019 23	6 018 33	0 019 18	0 019 19
	54 (3 x 18)	0 019 26	6 018 37	0 019 18	0 019 20
4	72 (4 x 18)	0 019 27	6 018 38		0 019 20

## VUE ÉCLATÉE D'UN COFFRET PLEXO<sup>3</sup>

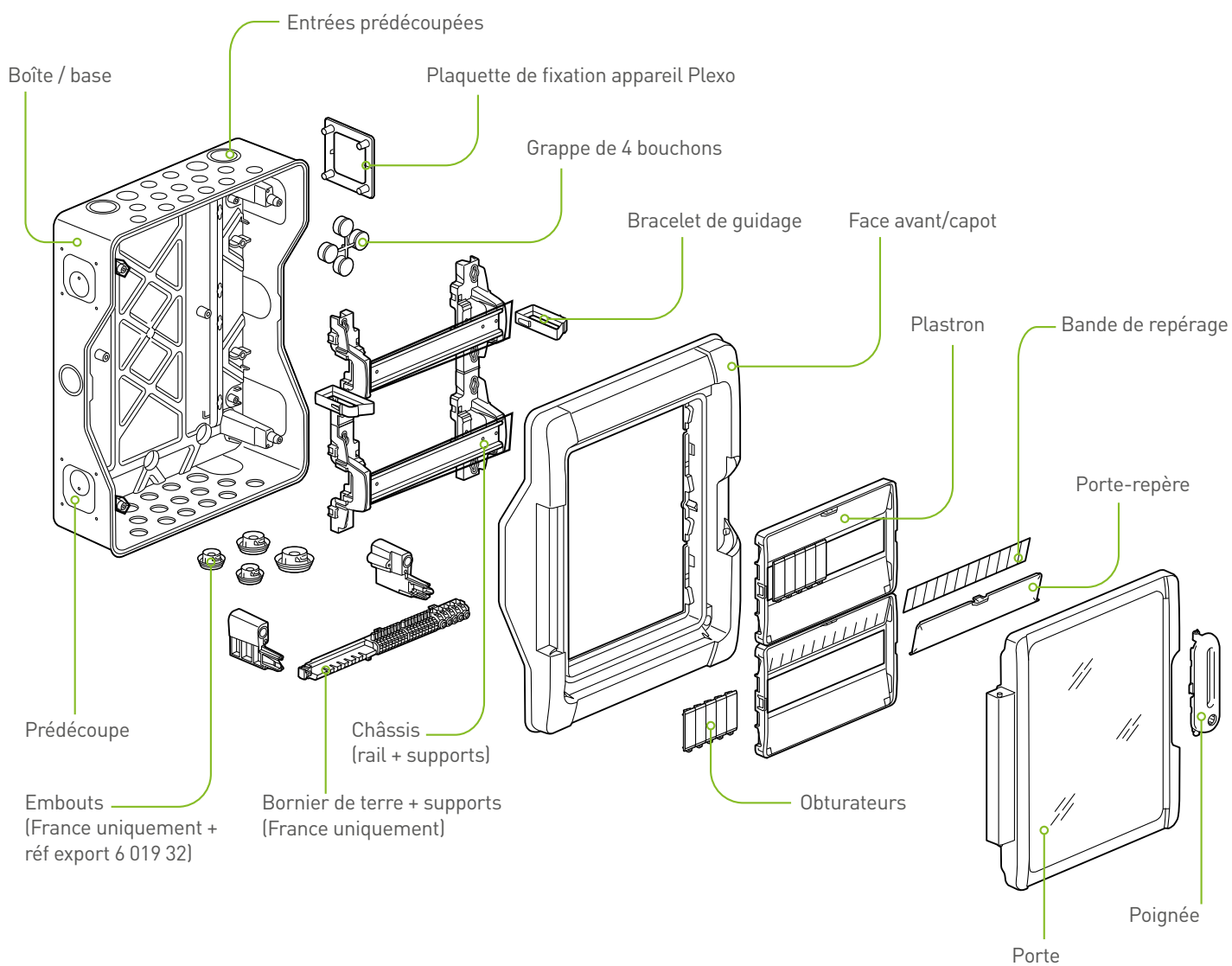

## DIMENSIONS

### COFFRETS 2, 4, 6 ET 8 MODULES

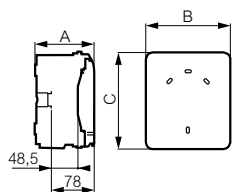

RÉFÉRENCES		COTES (mm)		
France	Export	A	B	C
0 019 02	6 019 32	109	93	174
0 019 04	6 019 94	115,6	128	200
0 019 06	6 019 96	115,6	164	200
0 019 08	6 019 98	115,6	200	200

### COFFRETS 12 ET 18 MODULES

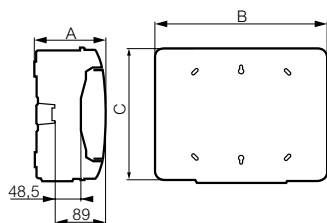

RÉFÉRENCES		COTES (mm)		
France	Export	A	B	C
0 019 21	6 018 31	141	340	282
0 019 22	6 018 32	161	340	432
0 019 23	6 018 33	161	340	622
0 019 24	6 018 35	141	448	282
0 019 25	6 018 36	161	448	432
0 019 26	6 018 37	161	448	622
0 019 27	6 018 38	161	448	822

### GAINES MULTIFONCTIONS HORIZONTALES

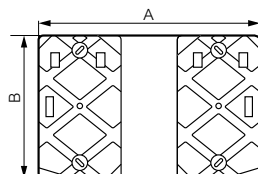

RÉF.	COTES (mm)	
	A	B
0 019 19	340	220
0 019 20	448	220

### GAINES MULTIFONCTIONS VERTICALES

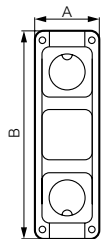

RÉF.	COTES (mm)		NB DE POSTES
	A	B	
0 019 17	137	432	3
0 019 18	137	622	4

## PRÉPARATION DES COFFRETS



Les coffrets Plexo³ de 2 à 8 modules sont livrés individuellement dans un emballage cellophane, et en carton pour les coffrets versions 12 et 18 modules. Les capots sont livrés montés mais non fixés. Un film transparent protège les portes des coffrets Plexo³ contre les rayures. L'emballage carton peut être réutilisé pour l'expédition du coffret une fois monté et câblé.



La face avant se retire en desserrant les 4 vis à l'aide d'un tournevis Pozidriv n° 2. Pour le remontage, le couple préconisé est de 2 Nm. Ces vis sont en inox afin de garantir une excellente tenue à la corrosion.

## ÉTAT DE LIVRAISON DES COFFRETS PLEXO<sup>3</sup>

RÉFÉRENCES	BORNIERIS IP 2X			NOMBRE D'OBTURATEURS	NOMBRE DE BRACELETS DE GUIDAGE	KIT FIXATION POUR APPAREILLAGE PLEXO	BANDE DE REPÉRAGE VIERGE PAPIER	PORTE-REPERE INTÉGRÉ AUX PLASTRONS	BOUCHONS POUR VIS DE FIXATION
	Nombre de bornes auto	Nombre de bornes à vis							
		1,5 à 4 mm <sup>2</sup>	6 à 25 mm <sup>2</sup>						
				5 modules					
FRANCE	0 019 02	-	-	-	-	-	1 x 2 modules	NON	4
	0 019 04	6	1	-	-	-	1 x 4 modules	OUI	4
	0 019 06	6	1	-	-	-	1 x 6 modules	OUI	4
	0 019 08	6	1	-	-	-	1 x 8 modules	OUI	4
	0 019 21	9	5	-	1	-	1 x 12 modules	OUI	4
	0 019 22	18	5	-	2	2	2 x 12 modules	OUI	4
	0 019 23	27	5	-	2	3	3 x 12 modules	OUI	4
	0 019 24	18	5	-	1	-	1 x 18 modules	OUI	4
	0 019 25	27	5	-	2	2	2 x 18 modules	OUI	4
	0 019 26	36	5	-	3	3	3 x 18 modules	OUI	4
	0 019 27	45	5	5	3	4	4 x 18 modules	OUI	4
EXPORT	6 019 32	-	-	-	-	-	1 x 2 modules	NON	4
	6 019 94	-	-	-	-	-	1 x 4 modules	NON	4
	6 019 96	-	-	-	-	-	1 x 6 modules	NON	4
	6 019 98	-	-	-	-	-	1 x 8 modules	NON	4
	6 018 31	-	-	-	-	-	1 x 12 modules	NON	4
	6 018 32	-	-	-	-	-	2 x 12 modules	NON	4
	6 018 33	-	-	-	-	-	3 x 12 modules	NON	4
	6 018 35	-	-	-	-	-	1 x 18 modules	NON	4
	6 018 36	-	-	-	-	-	2 x 18 modules	NON	4
	6 018 37	-	-	-	-	-	3 x 18 modules	NON	4
	6 018 38	-	-	-	-	-	4 x 18 modules	NON	4

## BORNIERIS DE TERRE



Bornes à connexion automatique

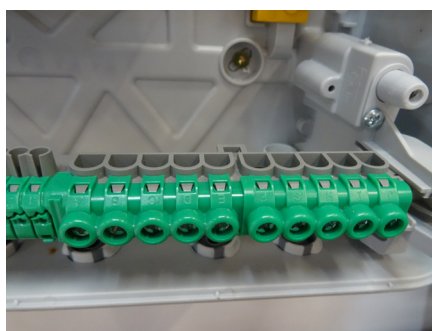

Bornes à vis

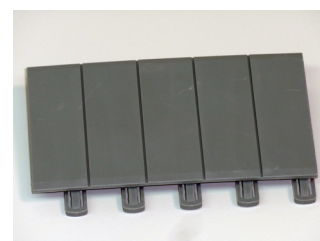

Obturbateur sécable 5 modules

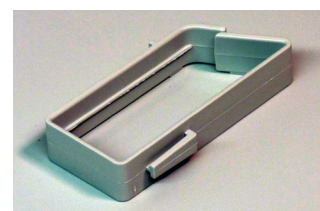

Bracelet de guidage

## ÉTAT DE LIVRAISON DES GAINES MULTIFONCTIONS

RÉFÉRENCES	CHARNIÈRES	VIS FIXATION PRISES FACE AVANT	BOUCHONS BOÎTE
0019 17	2	12	4
0019 18	2	16	4
0019 19	-	-	4
0019 20	-	-	4

# ACCESSOIRISATION DU COFFRET

## ACCESSOIRISATION DU COFFRET

### ENSEMBLE DE JUMELAGE RÉF. 0 019 67

Ce jeu de 2 ensembles permet d'associer horizontalement 2 coffrets de même hauteur ou de hauteurs différentes, ainsi que verticalement 2 coffrets de même largeur, ou d'associer une gaine multifonction verticale ou horizontale à un coffret Plexo<sup>3</sup>. Les coffrets ou gaines jumelés doivent également être fixés au mur (voir page 14).

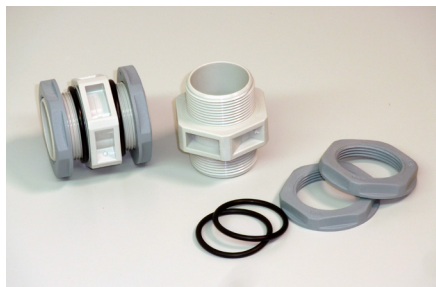

Cet ensemble est composé de 2 accessoires identiques qui offrent chacun un passage de 26 mm de diamètre pour les câbles tout en conservant l'IP65.



Des prédécoupes de diamètre 32 mm sur les flancs des coffrets permettent la mise en place des accessoires de jumelage. Les mêmes prédécoupes sont présentes sur les parties latérales des gaines verticales, ainsi que sur les parties haute et basse des gaines horizontales.



Les accessoires de jumelage permettent le passage des câbles entre les 2 coffrets.

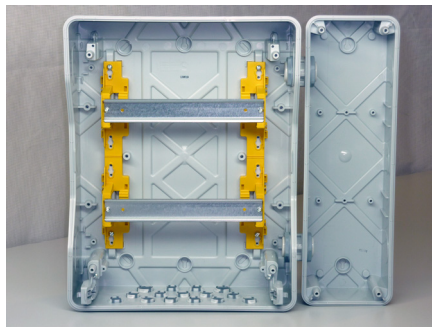

Coffret jumelé avec une gaine verticale



Coffret jumelé avec une gaine horizontale

**i** Pour l'association des coffrets 18 modules avec une gaine horizontale, il est possible d'installer au maximum 3 sous-ensembles, pour cela il faut commander deux ensembles de jumelage réf. 0 019 67.

### SUPPORT D'INSTALLATION POUR APPAREILLAGE PLEXO RÉF. 0 019 71



Les coffrets Plexo<sup>3</sup> de 2 rangées au moins, sont livrés avec 1 support de fixation pour l'appareillage Plexo complet encastré. Cet accessoire est également disponible sous la réf. 0 019 71.

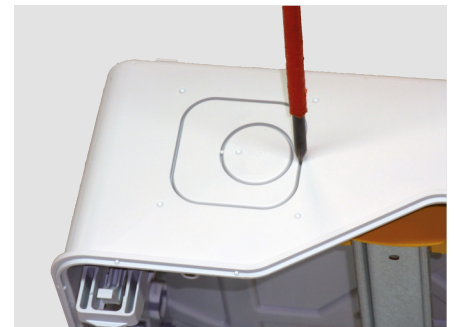

Ces coffrets disposent de 4 prédécoupes rectangulaires, 2 de chaque côté, permettant la mise en place de l'appareillage Plexo.

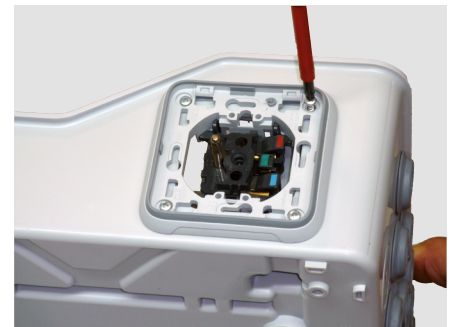



### SUPPORTS DE FIXATION POUR BORNERS RÉF. 0 019 72/73

Il est possible d'ajouter des borniers, en position haute ou basse des coffrets, grâce aux supports, simples ou doubles, réfs. 0 019 72 ou 0 019 73.

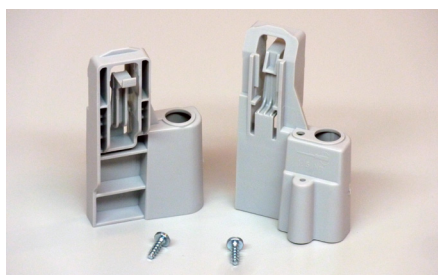

Support simple réf. 0 019 72 pour coffrets 1 ou 2 rangées - 12 et 18 modules

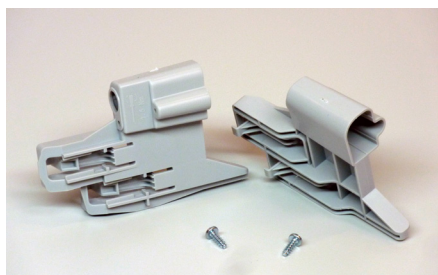

Support double réf. 0 019 73 pour coffrets 3 ou 4 rangées - 12 et 18 modules

Ces accessoires reçoivent les supports pour borniers nus réf. 0 048 17 (coffrets 12 modules) et réf. 4 048 21 (coffrets 18 modules) sur lesquels on peut installer les borniers nus à vis réf. 0 048 01 à 0 048 07.



### SERRURE À CLÉ RÉF. 0 019 66



Les coffrets Plexo<sup>3</sup> sont livrés sans serrure de verrouillage de porte. La serrure réf. 0 019 66, permet le verrouillage de la porte avec une clé n° 850.



Le type de came batteuse diffère entre les coffrets 2 à 8 modules et les coffrets 12 et 18 modules.

### KIT DE PLOMBAGE RÉF. 0 019 68

Le kit permet de plombier l'accès à l'intérieur du coffret Plexo<sup>3</sup>. Sa composition permet le plombage de 2 vis de fixation de la face avant ainsi que des plastrons (jusqu'à 8 plastrons par kit)

Le passage du kit de plombage à travers le plastron est réalisé à travers une pré-découpe qu'il est nécessaire d'ouvrir au préalable.

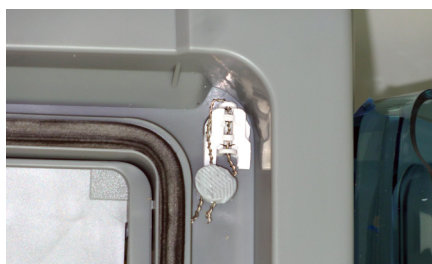

Plombage des vis de la face avant



Plombage des plastrons

### PATTES DE FIXATION RÉF. 0 019 69

Les pattes de fixation, au nombre de 4 par kit, permettent d'installer les coffrets Plexo<sup>3</sup> au mur avec des points de fixation situés en dehors de l'enveloppe, et donc sans démontage du coffret.

Les pattes peuvent être disposées hori-



zontalement ou verticalement sauf sur les coffrets 2 modules réf. 0 019 02/6 019 32.

# ACCESSOIRISATION DU COFFRET

## PLASTRONS PLEINS RÉF. 0 019 64/65

Les plastrons pleins, réf. 0 019 64 pour les coffrets 12 modules (à partir de 2 rangées) et réf. 0 019 65 pour les coffrets 18 modules (à partir de 2 rangées) permettent de dissimuler les appareils non modulaires montés sur plaque perforée et offrent la possibilité d'y encastrer des appareils.



Dimensions utiles :

RÉFÉRENCES	LARGEUR	HAUTEUR
0 019 64	215	145
0 019 65	324	145

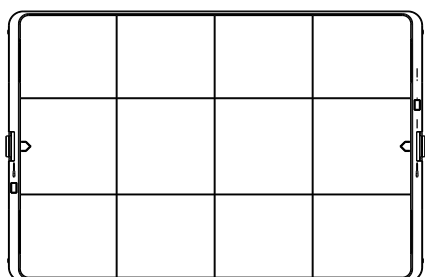

## PLAQUES PERFORÉES RÉF. 0 019 62/4 018 53

Les plaques perforées, réf. 0 019 62 pour les coffrets 12 modules et réf. 4 018 53 pour les coffrets 18 modules, permettent la fixation de produits non-modulaires.

La plaque se fixe en lieu et place d'un rail modulaire et de ses supports dans les coffrets 12/18 modules de plus de deux rangées.



Il est nécessaire de couper le châssis du coffret.



La plaque se fixe au fond du coffret avec les vis fournies, ou en réutilisant les vis de fixation du châssis.



L'utilisation des clips-écrou réf. 0 364 40 (pour vis M4) ou réf. 0 364 41 (pour vis M5) ou réf. 0 364 42 (pour vis M6) est nécessaire pour la fixation des produits sur la plaque perforée. Ces trois références sont livrées sans vis. L'espace utile entre la plaque perforée et le plastron plein est de 91 mm.

## CHARNIÈRES RÉF. 0 019 70

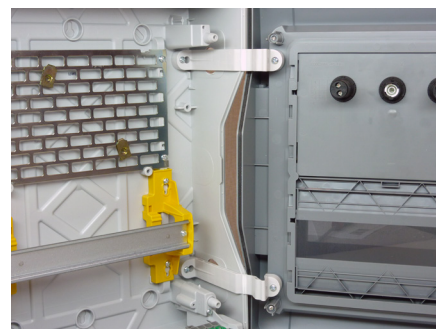

Le kit de charnières, composé de 2 éléments, permet de solidariser la face avant du coffret Plexo<sup>3</sup> et le fond.

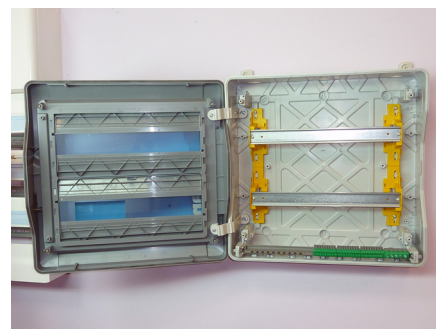

Ces charnières permettent l'ouverture de la face avant jusqu'à 180°.

## UTILISATION DES COFFRETS

### CIRCULATION DES CÂBLES

#### ■ Entrées de câbles

Les coffrets Plexo<sup>3</sup> disposent d'empreintes isométriques prédécoupées permettant la mise en place d'embouts ou de presse-étoupes ISO.

Pour les coffrets équipés, les embouts à perforation directe sont amovibles et remplaçables par un même embout, ou un presse-étoupe.



RÉFÉRENCE	NOMBRE D'EMPREINTES PRÉDÉCOUPEES PRÉSENTES SUR LA FACE DU DESSUS			NOMBRE D'EMPREINTES ÉQUIPÉES D'EMBOUS À PERFORATION DIRECTE PRÉSENTES SUR LA FACE DU DESSOUS			
	Ø 20 mm	Ø 25 mm	Ø 32 mm	Ø 20 mm	Ø 25 mm	Ø 32 mm	
FRANCE	0 019 02	2	-	-	2*	-	-
	0 019 04	2	1	-	2	1	-
	0 019 06	4	1	-	4	1	-
	0 019 08	6	1	-	6	1	-
	0 019 21	7	2	2	7	2	1*
	0 019 22	13	2	2	13	2	1*
	0 019 23	13	2	2	13	2	1*
	0 019 24	12	2	3	11	2	1*
	0 019 25	13	4	3	13	2	1*
	0 019 26	13	4	3	13	4	1*
0 019 27	13	4	3	13	4	1*	

Les embouts permettent de conserver l'IP 65 du coffret Plexo<sup>3</sup>, sans dégrader l'IK 09.

Le lot d'embouts réf. 0 019 55, est composé des éléments suivants :

- 2 embouts ISO 32 mm – pour câble Ø 12 à 25 mm.
- 5 embouts ISO 25 mm – pour câble Ø 9 à 18 mm.
- 10 embouts ISO 20 mm – pour câble Ø 4 à 13 mm.

Il existe également des lots de 100 embouts.

- ISO 20 mm: réf. 0 019 56
- ISO 25 mm: réf. 0 019 57
- ISO 32 mm: réf. 0 019 58

\* Embouts livrés mais non montés dans le coffret

RÉFÉRENCE	NOMBRE D'EMPREINTES PRÉDÉCOUPEES PRÉSENTES SUR LES FACES DESSUS/DESSOUS		
	Ø 20 mm	Ø 25 mm	Ø 32 mm
EXPORT	6 019 32*	2/2	-
	6 019 94	2/2	1/1
	6 019 96	4/4	1/1
	6 019 98	6/6	1/1
	6 018 31	7/7	2/2
	6 018 32	13/13	2/2
	6 018 33	13/13	2/2
	6 018 35	12/12	2/2
	6 018 36	13/13	4/4
	6 018 37	13/13	4/4
	6 018 38	13/13	4/4

\* 2 embouts à perforation directe Ø 20 mm livrés mais non montés

#### ■ Fixation des câbles



Les coffrets de 2 rangées et plus sont livrés avec des bracelets de guidage qui permettent le rangement des câbles.



Les câbles peuvent également être fixés en fond de coffret à l'aide de colliers Colring jusqu'à 7,6 mm.



Il est également possible de monter des goulottes LINA 25 horizontalement et/ou verticalement.



Les prédécoupes latérales de diamètre 32 mm peuvent aussi recevoir des embouts à perforation directe.

# UTILISATION DES COFFRETS

## MONTAGE DES PRODUITS MODULAIRES ET BOÎTIERS MOULÉS

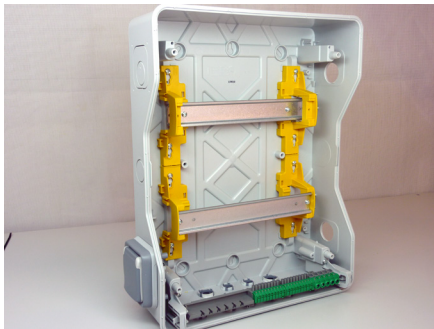

Grâce aux rails réglables en profondeur sur 2 positions, et à un entraxe entre rails de 150 mm, le montage des produits modulaires et des produits boîtiers moulés DPX<sup>3</sup> 160 est possible. L'intensité maxi. du coffret doit être respectée (125 A).

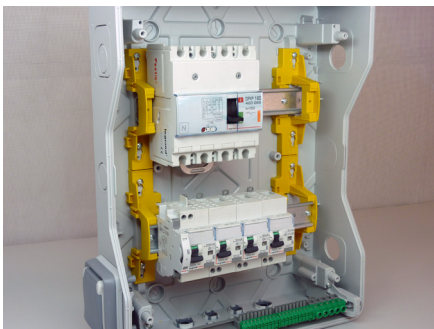

Avec l'aide de la rehausse réf. 0 262 99, il est possible d'installer des produits boîtiers moulés et des produits modulaires sur un même rail.

## ACCESSOIRISATION DES GAINES



Les gaines multifonctions s'associent aux coffrets 12 et 18 modules par l'intermédiaire de l'ensemble de jumelage réf. 0 019 67 (voir p. 6).

■ Les gaines verticales disposent de 3 ou 4 emplacements identiques.



Chaque emplacement est équipé d'un obturateur sur lequel il est possible de fixer deux commandes Osmoz, ou équivalent.



En retirant cet obturateur, il est possible de fixer un socle de prise P17 à entraxe unifié jusqu'à 32 A ou de l'appareillage Plexo encastré.

En fond de coffret, il est possible de fixer un rail afin d'installer par exemple un bornier.

Une gaine verticale réf. 0 019 17 peut être associée à un coffret 2 rangées.

Une gaine verticale réf. 0 019 18 peut être associée à un coffret 3 rangées.

■ Les gaines horizontales disposent de 2 ou 3 emplacements vides sans obturateur.



Chaque emplacement peut recevoir des plastrons P17, 220 x 125, et sur lesquels il est possible d'installer des socles de prises P17 à entraxes unifiés 16/32 A et 63 A :

- plastron réf. 0 577 12 → P17 - 16 A / 32 A
- plastron réf. 0 577 13 → P17 - 2x16 A
- plastron réf. 0 577 17 → P17 - 63 A
- plastron réf. 0 577 15 → P17 - 16 A à 63 A après perçage du plastron

**i** • La gaine verticale associée à un coffret 2 rangées dispose de 3 emplacements.

• La gaine verticale associée à un coffret 3 rangées dispose de 4 emplacements.

• La gaine horizontale associée à un coffret 12 modules dispose de 2 emplacements.

• La gaine horizontale associée à un coffret 18 modules dispose de 3 emplacements.

## SYSTÈMES DE RÉPARTITION

Les coffrets Plexo<sup>3</sup> peuvent recevoir l'ensemble des systèmes de répartition standard et optimisée jusqu'à 125 A, selon la taille du coffret.

### ■ Répartition par borniers isolés IP 2X

Dans les coffrets Plexo<sup>3</sup>, de 2 à 8 modules, il est possible de rajouter un bornier IP 2X grâce à ses ergots et aux empreintes présentes dans la base. Les borniers isolés IP 2X peuvent se fixer directement sur les rails du coffret Plexo<sup>3</sup>, ou sur un barreau plat 12 x 2 mm réf. 0 048 19.

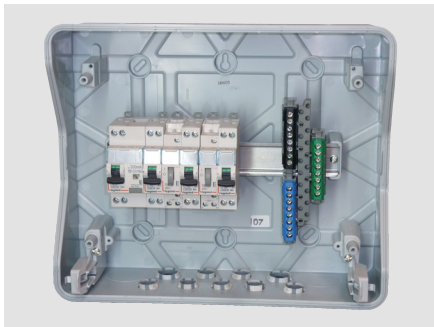
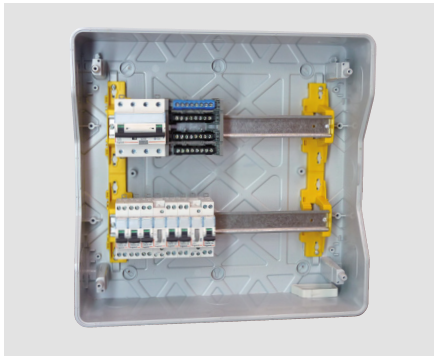

### ■ Répartiteurs modulaires

Les répartiteurs modulaires unipolaires, bipolaires ou tétrapolaires, avec une tension d'isolement jusqu'à 500 V, de 40 A à 125 A peuvent aisément être utilisés dans les coffrets Plexo<sup>3</sup>.



### ■ Répartition horizontale monophasée par peigne unipolaire HX<sup>3</sup> optimisé 63 A.



Grâce aux bornes automatiques doublées sur les disjoncteurs DNX<sup>3</sup> et DX<sup>3</sup> uni+neutre, la connexion des peignes universels et des accessoires se fait d'un seul geste, quelle que soit l'organisation de la rangée : disjoncteurs, auxiliaires, commandes se suivent dans l'ordre du schéma électrique. La fiabilité de la connexion est totale et garantie dans le temps : les tests ont été validés conformément aux normes NF EN 60898-1 et EN 60947-2.

### ■ Répartition horizontale triphasée par peigne tétrapolaire HX<sup>3</sup> optimisé 63 A

Avec le peigne tétrapolaire "tête de groupe" et les bornes automatiques doublées sur les disjoncteurs DX<sup>3</sup> et DNX<sup>3</sup>, ainsi que les différents accessoires adaptés, la connexion se fait d'un seul geste, quelle que soit l'organisation de la rangée : disjoncteurs toutes polarités, auxiliaires et commandes se suivent dans l'ordre du schéma électrique. La fiabilité de la connexion est totale et garantie dans le temps : les tests ont été validés conformément aux normes NF EN 60898-1 et EN 60947-2.

### ■ Les peignes HX<sup>3</sup> traditionnels pour bornes à vis

Les peignes HX<sup>3</sup> traditionnels permettent l'alimentation d'une rangée ou d'un groupe d'appareil modulaire à bornes à vis. Seuls

les produits ayant 1 module par pôle, et sans bloc auxiliaire, peuvent être raccordés à ces peignes.

### ■ Répartition verticale VX<sup>3</sup> monophasée jusqu'à 63 A et tétrapolaire jusqu'à 63 A

- Les peignes verticaux monophasés à entraxe 150 mm et tétrapolaires, s'intègrent parfaitement dans les coffrets Plexo<sup>3</sup>. Leur encombrement optimisé libère l'espace pour une répartition rapide et fiable d'une rangée à l'autre. Les coffrets 2 et 3 rangées n'ont besoin que d'un peigne monophasé vertical (réf. 4 050 03 pour le coffret 2 rangées et réf. 4 050 04 pour le coffret 3 rangées).

**!** Pour le coffret 4 rangées, l'utilisation de 2 peignes 2 rangées réf. 4 050 03 est nécessaire.

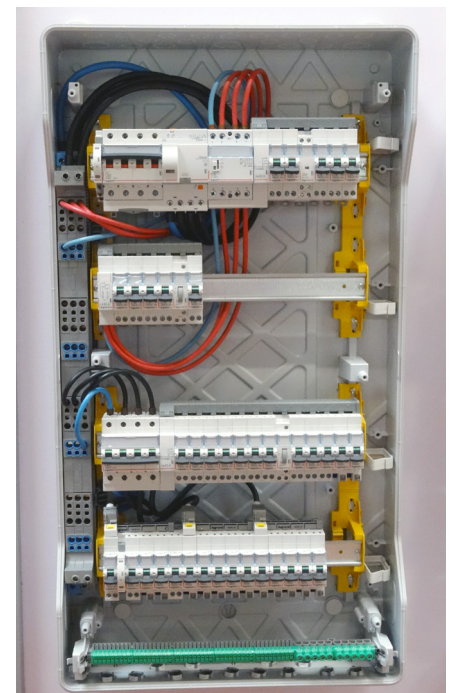

- Le peigne tétrapolaire est équipé de bornes de sortie automatiques. Il est possible de réaliser la répartition par fils souple, avec ou sans embouts. L'alimentation de ce peigne peut être réalisée par les bornes à vis du haut ou du bas. Leur encombrement et leur système de fixation permettent de libérer un maximum d'espace sur les rails modulaires ou en fond de coffret.

**i** Il est interdit d'intervenir sur le peigne vertical tétrapolaire quand celui-ci est sous tension.

# UTILISATION DES COFFRETS

## CHÂSSIS ET RAILS DÉMONTABLES

Les coffrets 1 rangée de 2 à 18 modules sont équipés d'un rail fixé sur la structure du coffret.

Les coffrets 2, 3 et 4 rangées sont équipés d'un châssis extractible permettant un câblage hors du coffret et facilitant la fixation murale. Le retrait de ce châssis est obtenu en desserrant les vis et en le décaissant vers le haut.

Le châssis est maintenu sur la structure du coffret par 4 vis.



**i** Le coffret 4 rangées est composé de 2 châssis de 2 rails.

## PORTE RÉVERSIBLE

Les portes des coffrets 2 à 8 modules ont un axe de rotation horizontal, et disposent d'un frein permettant de maintenir la porte ouverte.

Les coffrets 12 et 18 modules ont une porte avec un axe de rotation vertical.

Avec un angle d'ouverture supérieur à 180°, les portes offrent un accès complet au coffret.



Le sens d'ouverture des portes des coffrets Plexo<sup>3</sup> peut être inversé en retournant la face avant du coffret.

## REPÉRAGE DES PLASTRONS

À partir du coffret 2 rangées, les plastrons disposent d'un système de repérage permettant d'être remis en place sur la bonne rangée.



Reporter le numéro gravé sur la face avant à l'aide d'un marqueur indélébile.

## FIXATION DES COFFRETS

En fonction de la localisation et des contraintes externes, il existe un préperçage situé sur la partie haute et basse des coffrets permettant l'évacuation des éventuels condensats.

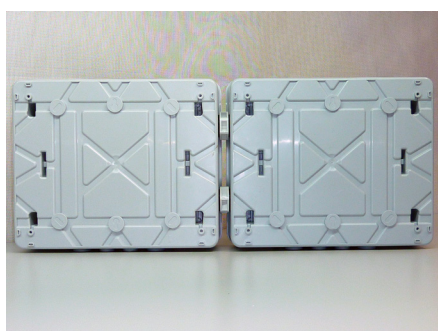

■ L'ensemble des coffrets Plexo<sup>3</sup> dispose de 2 modes de fixation par l'intérieur du coffret :

- Fixation par point central : cette fixation pendulaire permet d'obtenir un coffret vertical grâce à 1 point centré en haut et 2 points en bas (sauf coffret 2 et 4 modules)
- Fixation par 4 points ajustables.

### ■ Coffrets 2, 4, 6 et 8 modules

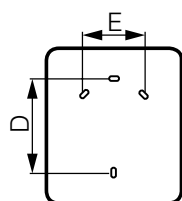

RÉFÉRENCES		COTES (mm)	
France	Export	D	E
0 019 02	6 019 32	94	-
0 019 04	6 019 94	120	-
0 019 06	6 019 96	120	70
0 019 08	6 019 98	120	106

### ■ Coffrets 12 et 18 modules

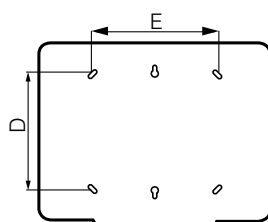

RÉFÉRENCES		COTES (mm)	
France	Export	D	E
0 019 21	6 018 31	180	180
0 019 22	6 018 32	330	180
0 019 23	6 018 33	480	180
0 019 24	6 018 35	180	290
0 019 25	6 018 36	330	290
0 019 26	6 018 37	480	290
0 019 27	6 018 38	680	290

Pour chaque point de fixation, le diamètre maxi de la vis est de 6 mm.

L'ensemble des coffrets, sauf réf. 0 019 02, est livré avec une grappe de 4 bouchons. Une fois le coffret fixé au mur, la mise en place de ces bouchons permet de conserver l'IP et la classe II du coffret.



■ Il est également possible d'utiliser des pattes de fixation externe réf. 0 019 69 :



Pour le coffret 2 (+1) modules, les pattes de fixation s'installent verticalement.

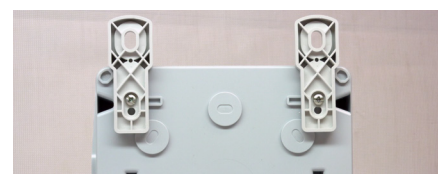

Pour les coffrets de plus de 2 modules, ainsi que pour les gaines multifonctions, les pattes s'installent soit verticalement soit horizontalement.

# FIXATION DES COFFRETS

## ■ Coffrets jumelés

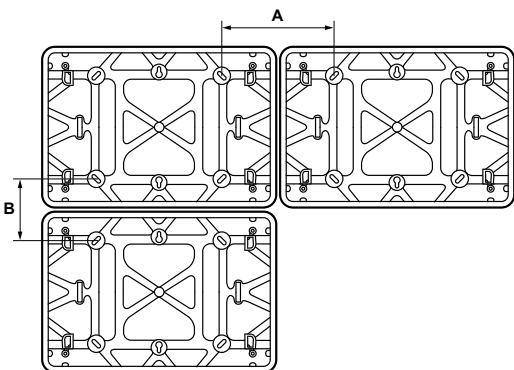

TYPE DE COFFRETS	JUMELAGE HORIZONTAL				A (mm)
	Coffret 1	Coffret 2	Coffret 1	Coffret 2	
	France		Export		
COFFRETS 1 RANGÉE	0 019 21	0 019 21	6 018 31	6 018 31	164
	0 019 21	0 019 24	6 018 31	6 018 35	164
COFFRETS 2 RANGÉES	0 019 22	0 019 22	6 018 32	6 018 32	164
	0 019 22	0 019 25	6 018 32	6 018 36	164
COFFRETS 3 RANGÉES	0 019 23	0 019 23	6 018 33	6 018 33	164
	0 019 23	0 019 26	6 018 33	6 018 37	164

TYPE DE COFFRETS	JUMELAGE VERTICAL				B (mm)
	Coffret 1	Coffret 2	Coffret 1	Coffret 2	
	France		Export		
COFFRETS 12 MODULES	0 019 21	0 019 21	6 018 31	6 018 31	108
		0 019 22		6 018 32	108
		0 019 23		6 018 33	128
	0 019 22	0 019 21	6 018 32	6 018 31	108
		0 019 22		6 018 32	108
		0 019 23		6 018 33	128
	0 019 23	0 019 21	6 018 33	6 018 31	128
		0 019 22		6 018 32	128
		0 019 23		6 018 33	148
COFFRETS 18 MODULES	0 019 24	0 019 24	6 018 35	6 018 35	108
		0 019 25		6 018 36	108
		0 019 26		6 018 37	128
		0 019 27		6 018 38	128
	0 019 25	0 019 24	6 018 36	6 018 35	108
		0 019 25		6 018 36	108
		0 019 26		6 018 37	128
		0 019 27		6 018 38	128
	0 019 26	0 019 24	6 018 37	6 018 35	128
0 019 25		6 018 36		128	
0 019 26		6 018 37		148	
0 019 27		6 018 38		149	
0 019 27	0 019 24	6 018 38	6 018 35	128	
	0 019 25		6 018 36	128	
	0 019 26		6 018 37	149	
	0 019 27		6 018 38	149	

## ■ Coffrets avec gaines

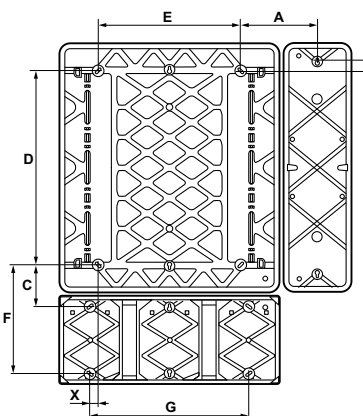

CONFIGURATION	France		A	B	C	D	E	F	G	X	Y
	France	Export									
Coffret 2 x 12 modules	0 019 22	6 018 32									
Gaine verticale 2 rangées	0 019 17	0 019 17	155	340	89	330	180	254	215	17	0
Gaine horizontale 12 modules	0 019 19	0 019 19									
Coffret 3 x 12 modules	0 019 23	6 018 33									
Gaine verticale 3 rangées	0 019 18	0 019 18	155	340	109	480	180	274	215	17	19
Gaine horizontale 12 modules	0 019 19	0 019 19									
Coffret 2 x 18 modules	0 019 25	6 018 36									
Gaine verticale 2 rangées	0 019 17	0 019 17	154	530	89	330	290	254	323	16	0
Gaine horizontale 18 modules	0 019 20	0 019 20									
Coffret 3 x 18 modules	0 019 26	6 018 37									
Gaine verticale 3 rangées	0 019 18	0 019 18	154	530	109	480	290	274	323	16	20
Gaine horizontale 18 modules	0 019 20	0 019 20									
Coffret 4 x 18 modules	0 019 27	6 018 38									
Gaine verticale 2 rangées	0 019 17	0 019 17	155	530	109	680	290	274	323	16	0
Gaine horizontale 18 modules	0 019 20	0 019 20									
Coffret 4 x 18 modules	0 019 27	6 018 38									
Gaine verticale 3 rangées	0 019 18	0 019 18	155	530	109	680	290	274	323	16	20
Gaine horizontale 18 modules	0 019 20	0 019 20									



## Fixation par pattes externes

### ■ Coffrets seuls

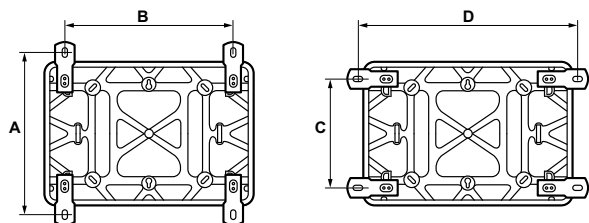

TYPE DE COFFRET	RÉFÉRENCES		PATTES FIXÉES VERTICALEMENT		PATTES FIXÉES HORIZONTALEMENT	
	France	Export	A (mm)	B (mm)	C (mm)	D (mm)
COFFRET 2 + 1 MODULES	0 019 02	-	192	39	Montage impossible	
COFFRET 4 MODULES	0 019 04	-	218	64	132	150
COFFRET 6 MODULES	0 019 06	-	218	100	132	186
COFFRET 8 MODULES	0 019 08	-	218	136	132	175
COFFRET 12 MODULES	0 019 21	6 018 31	301	273	215	357
	0 019 22	6 018 32	450	271	365	357
	0 019 23	6 018 33	640	271	555	357
COFFRET 18 MODULES	0 019 24	6 018 35	301	379	215	465
	0 019 25	6 018 36	450	379	365	465
	0 019 26	6 018 37	640	379	555	465
	0 019 27	6 018 38	841	379	755	465







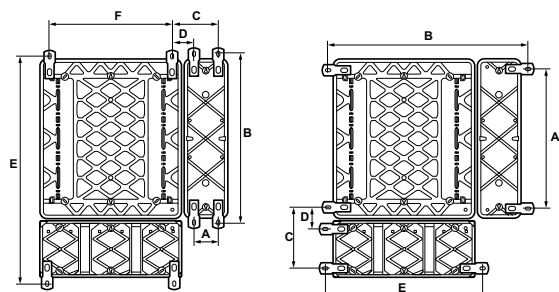



Le diamètre du trou de passage de la vis des pattes de fixation est de 8 mm.









### ■ Coffrets avec gaines



CONFIGURATION	RÉFÉRENCES		PATTES FIXÉES VERTICALEMENT						PATTES FIXÉES HORIZONTALEMENT				
	France	Export	A	B	C	D	E	F	A	B	C	D	E
Coffret 2 x 12 modules	0 019 22	6 018 32											
Gaine verticale 2 rangées	0 019 17	0 019 17	71	452	145	74	684	282	336	502	235	73	368
Gaine horizontale 12 modules	0 019 19	0 019 19											
Coffret 3 x 12 modules	0 019 23	6 018 33											
Gaine verticale 3 rangées	0 019 18	0 019 18	71	642	143	72	875	282	556	502	235	73	368
Gaine horizontale 12 modules	0 019 19	0 019 19											
Coffret 2 x 18 modules	0 019 25	6 018 36											
Gaine verticale 2 rangées	0 019 17	0 019 17	71	452	145	74	684	390	336	610	235	73	476
Gaine horizontale 18 modules	0 019 20	0 019 20											
Coffret 3 x 18 modules	0 019 26	6 018 37											
Gaine verticale 3 rangées	0 019 18	0 019 18	71	642	143	72	875	390	556	611	235	73	476
Gaine horizontale 18 modules	0 019 20	0 019 20											
Coffret 4 x 18 modules	0 019 27	6 018 38											
Gaine verticale 2 rangées	0 019 17	0 019 17	71	642	146	75	1075	390	336	611	235	73	476
Gaine horizontale 18 modules	0 019 20	0 019 20											
Coffret 4 x 18 modules	0 019 27	6 018 38											
Gaine verticale 3 rangées	0 019 18	0 019 18	71	452	146	75	1075	390	556	611	235	73	476
Gaine horizontale 18 modules	0 019 20	0 019 20											

# ACCESSOIRES

RÉFÉRENCE	DÉSIGNATION	CONTENU
0 016 65	Obturbateur gris 18 modules	
0 019 55	Lot d' embouts avec 2 ISO32 + 5 ISO25 + 10 ISO20	
0 019 56	Lot de 100 embouts ISO20	
0 019 57	Lot de 100 embouts ISO25	
0 019 58	Lot de 100 embouts ISO32	
0 019 61	Obturbateurs 5 modules sécables - gris foncé L746A	
0 019 62	Plaque perforée 12 modules - hauteur 150 mm	
4 018 53	Plaque perforée 18 modules - hauteur 150 mm	
0 019 64	Plastron plein 12 modules	
0 019 65	Plastron plein 18 modules	
0 019 66	Serrure à clé n° 850	

RÉFÉRENCE	DÉSIGNATION	CONTENU
0 019 67	Jeu de 2 ensembles de jumelage	
0 019 68	Kit plombage - jeu de 2 cache-vis plombables pour capot et 8 supports de plombage pour plastrons	
0 019 69	Jeu de 4 pattes de fixation murale	
0 019 70	Jeu de 2 charnières	
0 019 71	Support d'installation pour fixation appareillage - à partir de 2 rangées	
0 019 72	Support de fixation pour borniers ou supports vides dans coffrets Plexo <sup>3</sup> - 1 et 2 rangées - 12 et 18 modules	
0 019 73	Support de fixation pour borniers ou supports vides dans coffrets Plexo <sup>3</sup> - 3 et 4 rangées - 12 et 18 modules	
0 048 17	Support vide pour borniers pour coffrets 12 modules 35 trous - longueur 276 mm	
4 048 21	Support vide pour borniers pour coffrets 18 modules 50 trous - longueur 385 mm	





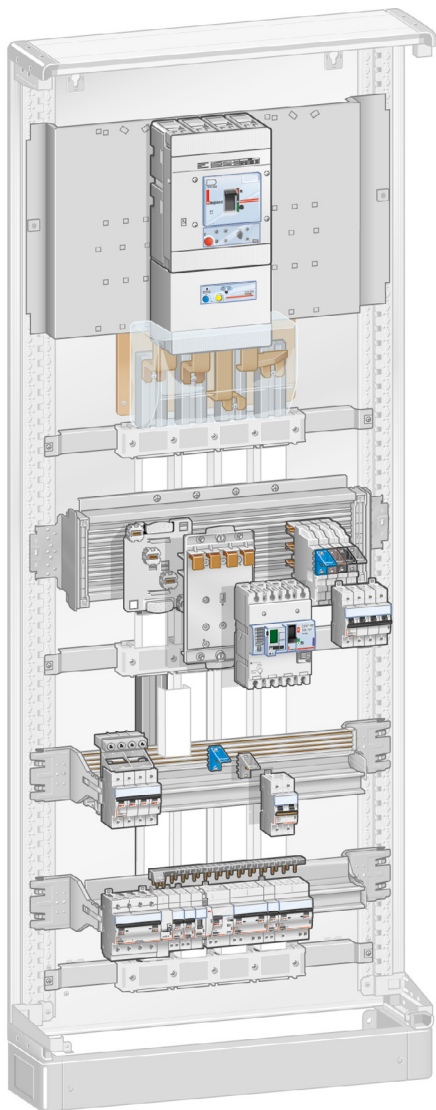

# LOGICIEL XL PRO<sup>3</sup> 400

## POUR LA CONCEPTION DE TABLEAUX JUSQU'À 400 A

Le logiciel XL PRO<sup>3</sup> 400 vous accompagne dans vos études jusqu'à 400 A.

- Utilisation, puissance de calculs...
- Choix guidé de produits et d'accessoires adaptés à vos besoins.
- Schéma de distribution interactif.
- Visualisation de l'enveloppe et implantation des composants.
- Création automatique du dossier pour chiffrage et commande des produits.



### ACCÉDEZ GRATUITEMENT À XL PRO<sup>3</sup> 400



Téléchargez gratuitement le logiciel XL PRO<sup>3</sup> 400 sur : [legrand.fr](http://www.legrand.fr)  
[www.legrand.fr](http://www.legrand.fr) > Pro > Outils > Applis, Logiciels et configurateurs  
 Service Relations Pro

**0810 48 48 48** Service 0,05 € / min + prix appel

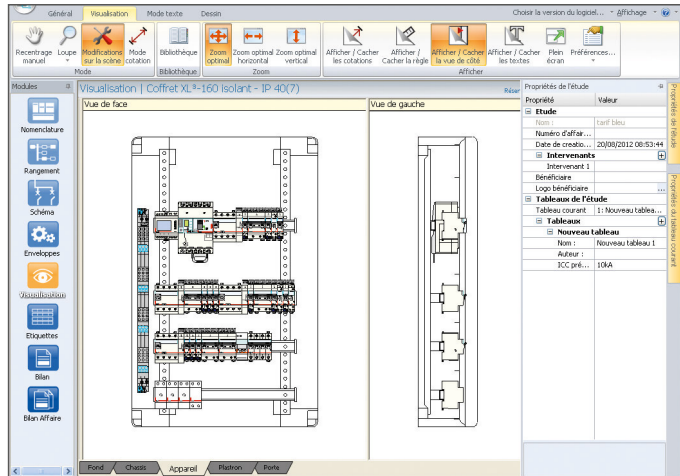

DANS LA MÊME RUBRIQUE ET POUR LA CONCEPTION ET LE CHIFFRAGE DE VOS TABLEAUX, VOUS POURREZ TÉLÉCHARGER :



LOGICIEL  
**XL PRO<sup>3</sup> 6300**  
 Pour concevoir vos  
 tableaux jusqu'à 400 A



LOGICIEL  
**XL PRO<sup>3</sup> CALCUL**  
 Pour réaliser  
 vos notes de calcul



APPLICATION  
**XL PRO<sup>3</sup> TOOL  
 COMPAGNON**  
 Pour consulter vos  
 études XL PRO<sup>3</sup> partout

# Pour en savoir plus, RDV sur **legrand.fr**



D'autres cahiers et guides, ainsi que toutes les informations techniques des produits référencés sont disponibles sur : [www.legrand.fr](http://www.legrand.fr)

>Espace Pro >Outils >documentations et guides >Tertiaire, industrie, puissance

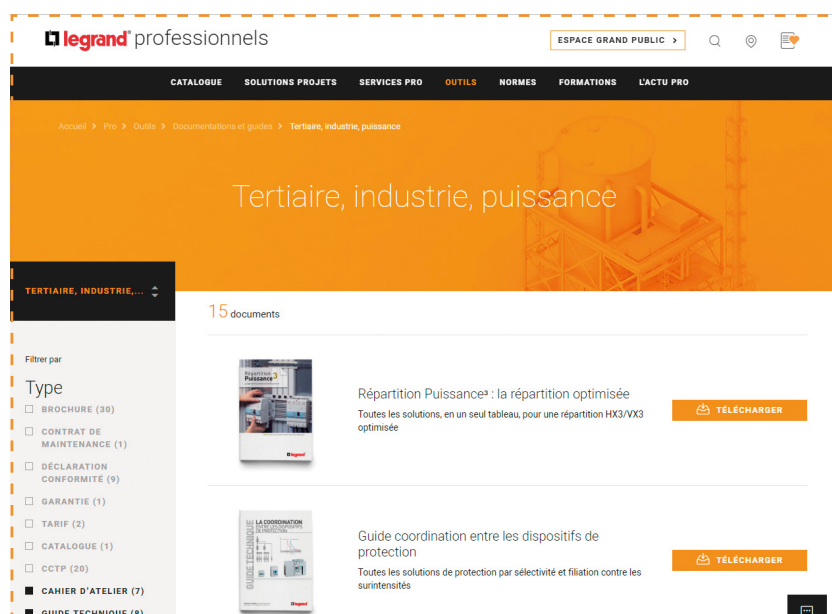

>Espace Pro >cliquer sur la loupe  >saisir la référence recherchée pour afficher sa fiche produit”

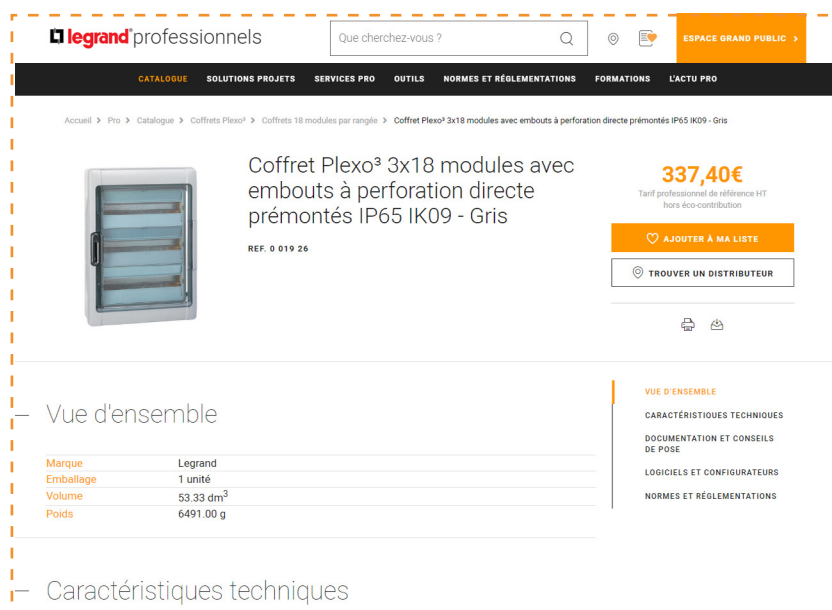

## DIRECTIONS RÉGIONALES

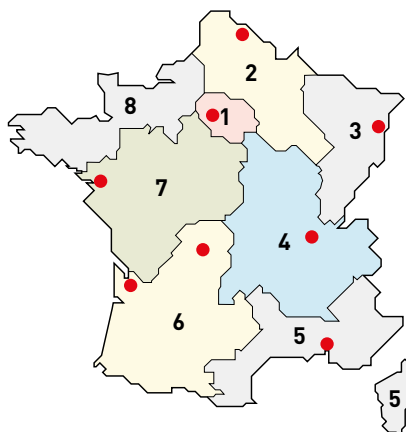

● Centres Innoval

### 1 - DIRECTION RÉGIONALE ÎLE DE FRANCE

BP 37, 82 rue Robespierre - 93170 Bagnole

**Départements :** 75 - 77 - 78 - 91 - 92 - 93 - 94 - 95

☎ : 01 49 72 52 00

📧 : fr-dr-paris@legrand.fr

### 2 - DIRECTION RÉGIONALE NORD

12A avenue de l'Horizon  
59650 Villeneuve d'Ascq

**Départements :** 02 - 08 - 10 - 51 - 52 - 59 - 60 - 62 - 80

☎ : 0 805 129 129

📧 : fr-dr-lille@legrand.fr

### 3 - DIRECTION RÉGIONALE EST

Nouvelle  
adresse

290 avenue de Colmar  
67000 Strasbourg

**Départements :** 25 - 39 - 54 - 55 - 57 - 67 - 68 - 70 - 88 - 90

☎ : 03 88 77 32 32

📧 : fr-dr-strasbourg@legrand.fr

### 4 - DIRECTION RÉGIONALE RHÔNE-ALPES BOURGOGNE AUVERGNE

8 rue de Lombardie - 69800 Saint-Priest

**Départements :** 01 - 03 - 07 - 15 - 21 - 26 - 38 - 42 - 43 - 58 - 63 - 69 - 71 - 73 - 74 - 89

☎ : 0 800 715 715

📧 : fr-dr-lyon@legrand.fr

### 5 - DIRECTION RÉGIONALE MÉDITERRANÉE

Le Campus Arteparc - Bâtiment C  
595 Rue Pierre Berthier  
13591 Aix en Provence Cedex 3

**Départements :** 2A - 2B - 04 - 05 - 06 - 11 - 13 - 30 - 34 - 48 - 66 - 83 - 84 - Monaco

☎ : 0 800 730 800

📧 : fr-dr-aix-en-provence@legrand.fr

### 6 - DIRECTION RÉGIONALE SUD-OUEST

73 rue de la Morandière  
33185 Le Haillan

**Départements :** 09 - 12 - 19 - 23 - 24 - 31 - 32 - 33 - 40 - 46 - 47 - 64 - 65 - 81 - 82 - 87

☎ : 0 805 121 121

📧 : fr-dr-bordeaux@legrand.fr

### 7 - DIRECTION RÉGIONALE ATLANTIQUE VAL DE LOIRE

Technoparc de l'Aubinière  
14 impasse des Jades - Bat L - CS 53863  
44338 Nantes Cedex 3

**Départements :** 16 - 17 - 18 - 28 - 36 - 37 - 41 - 44 - 45 - 49 - 53 - 72 - 79 - 85 - 86

☎ : 0 805 120 805

📧 : fr-dr-nantes@legrand.fr

### 8 - DIRECTION RÉGIONALE BRETAGNE NORMANDIE

1 rue du Petit Pré - ZAC des Trois Marches  
35132 Vezin-le-Coquet

**Départements :** 14 - 22 - 27 - 29 - 35 - 50 - 56 - 61 - 76

☎ : 0 800 730 974

📧 : fr-dr-rennes@legrand.fr

## FORMATION CLIENTS

Innoval - 87045 Limoges Cedex - France

☎ : 05 55 06 88 30

Relations Enseignement Technique

☎ : 05 55 06 77 58

## SERVICE EXPORT

87045 Limoges Cedex - France

☎ : 05 55 06 87 87

Fax : 05 55 06 74 55

📧 : direction-export.limoges@legrand.fr

## service Relations Pro

0810 48 48 48

Service 0,05 € / min  
\* prix appel

du lundi au vendredi 8h à 18h  
128 av. de Lattre de Tassigny  
87045 Limoges Cedex - France  
E-mail : accessible sur legrand.fr

### SUIVEZ-NOUS SUR

@ legrand.fr

f facebook.com/LegrandFrance

in linkedin.com/legrandfrance/

ig instagram.com/legrand\_france/

yt youtube.com/legrandfrance/

pin pinterest.fr/legrandfrance/



LEGRAND SNC

SNC au capital de 6 938 885 €

RCS Limoges 389 290 586

N° SIRET 389 290 586 000 12

TVA FR 15 389 290 586

### Siège social

128, av. du Maréchal-de-Lattre-de-Tassigny

87045 Limoges Cedex - France

☎ : 05 55 06 87 87

Fax : 05 55 06 88 88